

REV.	Description	REV.	Description
0.0	首次发行 刘萱萱 2019/5/13		
1.0	侧板从锁箱体改为附件；正负极动力线去掉一端端子作为附件 刘萱萱 2019/6/4		
2.0	市场部整体提出来的问题修改 郑雅丽 2020/02/09		
4.0	市场部提出来的问题完善 任织秋 2020/04/03		
5.0	修改措辞及添加首页要求说明 史亚萍 2020/05/11		
6.0	添加电池SOC补充说明 史亚萍 2021/05/18		
7.0	增加落地装安装步骤；增加防水堵头。 陈珍珍 2022/06/8		

描述	T-BAT SYS-HV 电池安装指南英文 Triple Power2.0		
料号	614.00426.07		
单位	mm	页次	

浙江艾罗网络能源技术有限公司
SolaX Power Network Technology (Zhe jiang) Co.,Ltd.



正反打印,需折叠出货

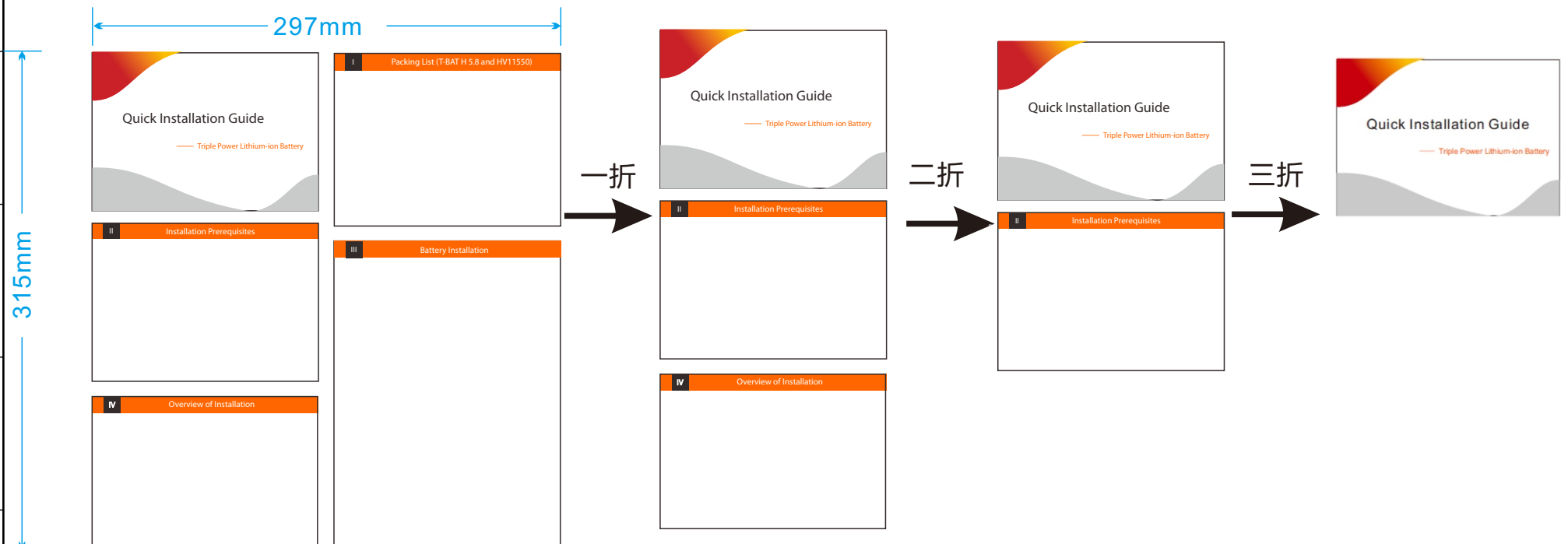

技术要求:

- 1.材质为80g双胶纸, 所有页彩色打印, 正反打印
- 2.未注尺寸公差按 $\pm 1.5\text{mm}$
- 3.图面、字体印刷清晰、无毛边、不起边、油墨不脱落
- 4.字体颜色为PANTONE Black C, 无边框, 底色为白色
- 5.符合RoHS要求

描述	T-BAT SYS-HV 电池安装指南英文 Triple Power2.0(06版)		设计	陈珍珍	2022/6/8
			审核	施鑫淼	2022/6/8
材料	双胶纸		核准	施鑫淼	2022/6/8
料号	614.00426.07		浙江艾罗网络能源技术有限公司		
单位	mm	页次			

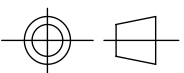

Snelle installatiegids

— Triple Power Lithium-ionbatterij

II

Installatievoorwaarden

Zorg ervoor dat de plaats van de installatie aan de volgende eisen voldoet:

- Het gebouw is bestand tegen aardbevingen
- De locatie is ver van zee verwijderd, om zout water en vochtigheid te vermijden
- De vloer is vlak en waterpas
- Er zijn geen brandbare of explosieve stoffen in de buurt
- DE OMGEVING MOET SCHADUWRIJK EN KOEL ZIJN, UIT DE BUURT VAN WARMTE EN DIRECT ZONLICHT.
- De omgevingsomgeving is schaduwrijk en uit de buurt van warmte en direct zonlicht.
- De temperatuur en luchtvochtigheid moeten op een constant niveau blijven.
- De omgeving mag niet stoffig of vuil zijn.
- Er mogen geen corrosieve dampen aanwezig zijn, waaronder ammoniak en zuurdampen.
- De omgevingstemperatuur ligt binnen het bereik van 0 °C tot 55 °C en de optimale omgevingstemperatuur ligt tussen 15 °C en 35 °C.

OPMERKING!

De Triple Power-batterijmodule heeft de IP55-classificatie en kan zowel buiten als binnen worden geplaatst. Als deze buiten wordt geplaatst, mag het batterijpakket echter niet aan direct zonlicht en vocht worden blootgesteld.

OPMERKING!

Indien de omgevingstemperatuur het toegelaten bereik overschrijdt, zal het batterijpakket stoppen met werken om zichzelf te beschermen. Het optimale temperatuurbereik voor het gebruik van de batterij is van 15 °C tot 35 °C. Veelvuldige blootstelling aan barre temperaturen kan de prestaties en de levensduur van de batterijmodule nadelig beïnvloeden.

OPMERKING!

Voor de eerste installatie mag het interval tussen de fabricagedatum van batterijmodules niet langer zijn dan 3 maanden.

IV

Installatie-overzicht

OPMERKING!

- Op een T-BAT-systeem mag maximaal een T-BAT H 5.8 met drie batterijpakketten worden geïnstalleerd. Als u meer dan drie batterijpakketten op het T-BAT-systeem aansluit, zal de zekering doorslaan en schade aan de batterijen veroorzaken. Houd hier rekening mee en volg deze instructie.
- Als de batterijen langer dan 9 maanden niet zijn gebruikt, moeten deze telkens tot minimaal SOC 50% worden opgeladen.
- Als een van de batterijen wordt vervangen, moet de SOC van de batterij na vervanging overeenkomen met die van batterijen die niet zijn vervangen, met een maximumverschil van tussen -5% en 5%.
- Als gebruikers de capaciteit van hun batterijsysteem willen vergroten, zorg er dan voor dat de SOC van de bestaande systeemcapaciteit ongeveer 40% is. De nieuwe batterij mag niet langer zijn dan 6 maanden geleden gefabriceerd zijn; in geval van een batterij die ouder dan 6 maanden is, moet de nieuwe batterij opgeladen worden tot ongeveer 40%.

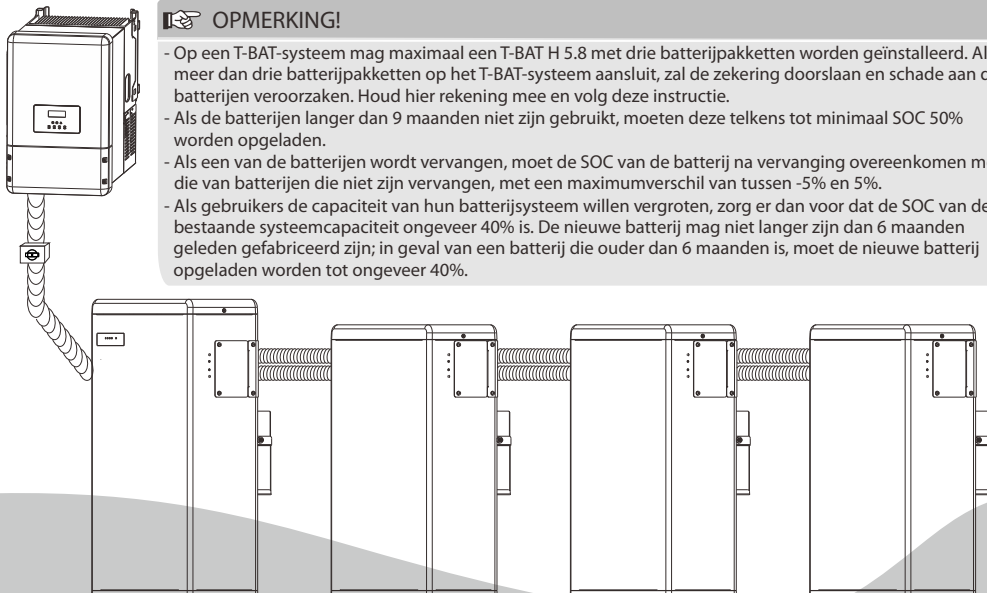

I

Paklijst (T-BAT H 5.8 en HV11550)

Opmerking: De snelle installatiegids beschrijft de installatiestappen in het kort. Als u tijdens de installatie vragen hebt, raadpleeg dan de gebruikershandleiding voor meer informatie.

T-BAT H 5.8

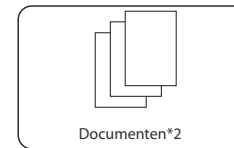
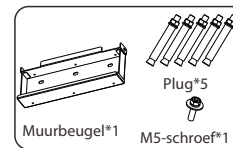
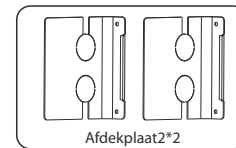
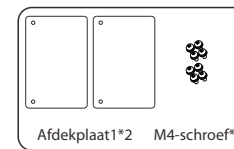
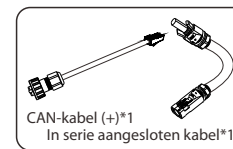
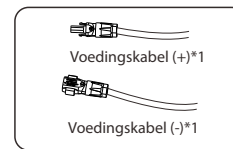
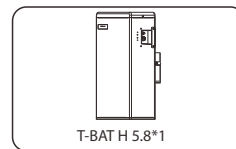

HV11550

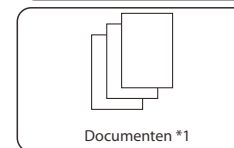
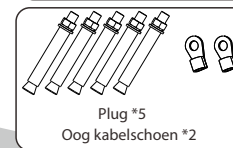
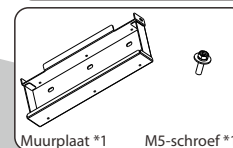
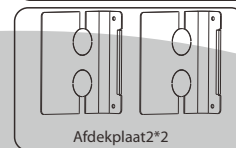
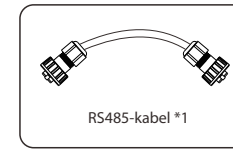
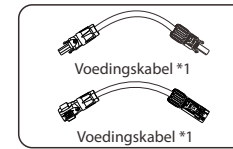
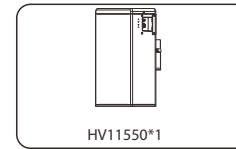

III

Procedure voor de installatie van de batterij

- Opmerking: 1. Voor T-BAT H 5.8 + 1~3 batterijmodules, voltooi de installatie van de batterij voordat u kabels aansluit!
2. Zorg ervoor dat de omvormer volledig is uitgeschakeld voordat u begint met het aansluiten van kabels!

Er zijn twee manieren van installeren, wandmontage en vloermontage.

I Wandmontage

- Markeer de positie van de gaten.



- Boor vijf gaten met een boor $\Phi 10$.
- Diepte: minimaal 50 mm.

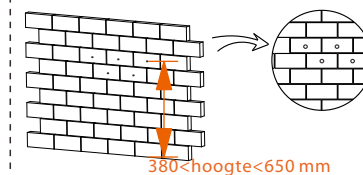

- Hamer de pluggen in de gaten.

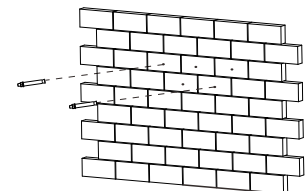

- Draai de pluggen vast.

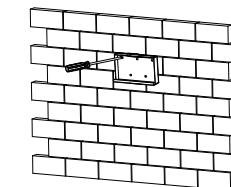

- Lijn de batterij uit met de plaat.

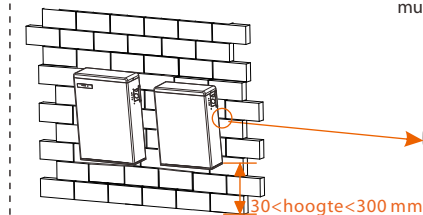

- Borg de verbinding tussen ophangbord en muurplaat met een M5-schroef.

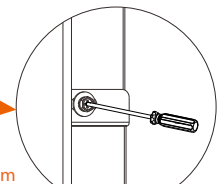

- OPMERKING: 1. De afstand tussen de onderkant van het batterijpakket en de vloer mag niet groter zijn dan 300 mm.
2. Het wordt aanbevolen om een afstand van minimaal 300 mm tussen de batterijen aan te houden.

II Vloermontage

- Markeer de positie van de gaten.



- Boor vijf gaten met een boor $\Phi 10$.
- Diepte: minimaal 50 mm.

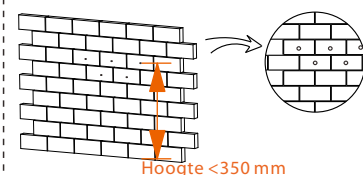

- Hamer de pluggen in de gaten.

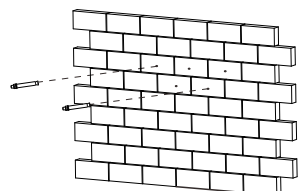

- Draai de pluggen vast.

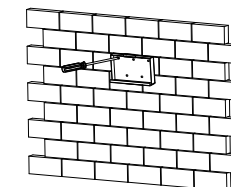

- Lijn de batterij uit met de plaat.

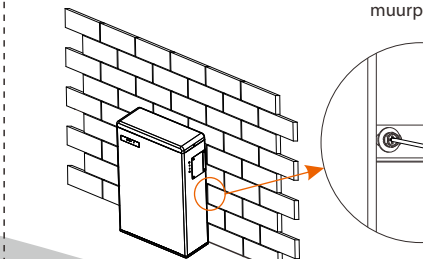

- Borg de verbinding tussen ophangbord en muurplaat met een M5-schroef.

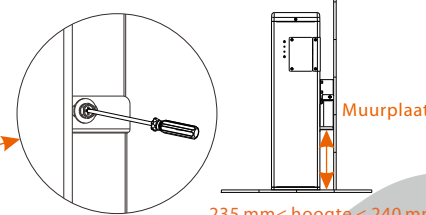

Opmerking: Om te voorkomen dat de batterij vochtig wordt, is het aan te raden om een schuimkussen, of een ander kussen van ander materiaal, met een hoogte van 3 cm tot 4 cm, onder de batterij te plaatsen.

V

Algemene installatie

1. Verbind de kabels.
2. Leid de kabels door de gegolfde kabelgoot.
3. ONTHOUD DAT U DE IN SERIE AANGESLOTEN KABEL BIJ "-" EN "Y-STEKKER" AAN DE RECHTERZIJDE VAN DE LAATSTE BATTERIJMODULE INSTEEST, OM DE INTERNE STROOMKRING TE VOLTOOIEN.
4. Leg de kabels in de groef van de metalen plaatjes en schroef ze weer vast aan beide zijden van de batterijmodule.

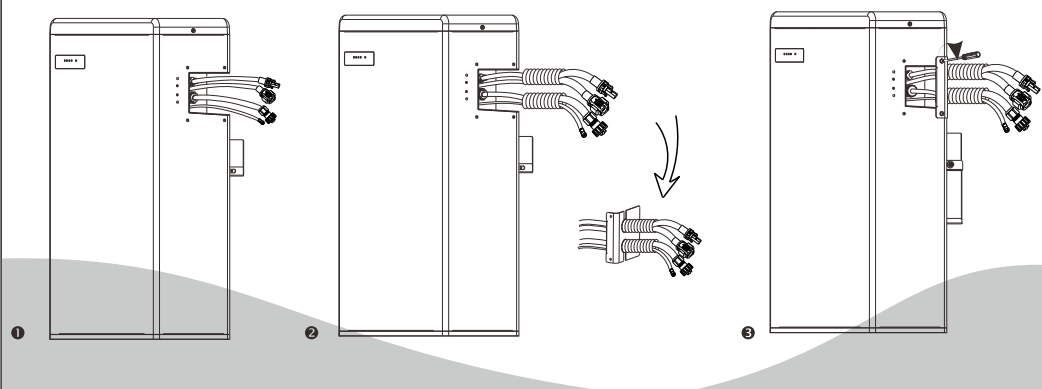

VIII

Aansluiting communicatiekabel

Voor T-BAT H 5.8:

1. Steek een uiteinde van de CAN-communicatiekabel direct in de BMS-poort van de omvormer, zonder kabelmoer.
2. Steek het andere uiteinde van de CAN-communicatiekabel in de CAN-connector. Monteer de kabelwartel en zet de kabeldop vast.

Voor T-BAT H 5.8 + 1~3 batterijpakketten:

1. Sluit RS485 II van de eerste batterijmodule (zoals rechts weergegeven) aan op RS485 I op de volgende batterijmodule (zoals links weergegeven). Monteer de kabelwartel en zet de kabeldop vast.

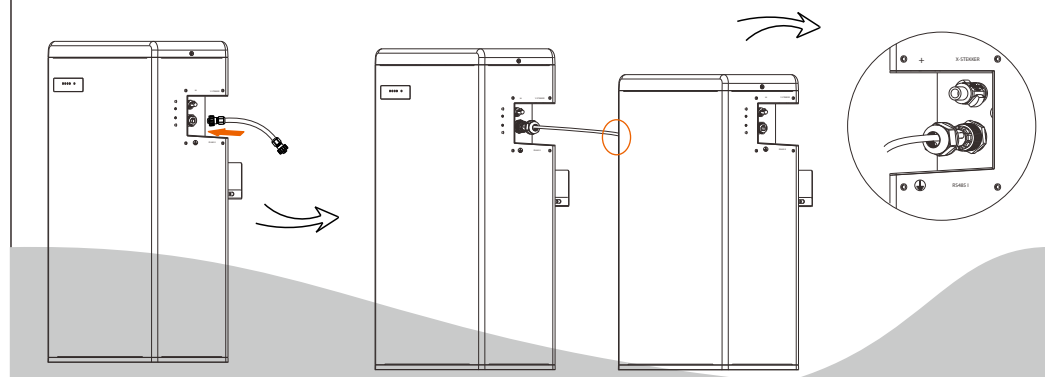

VI

Aansluiting voedingskabel

Voor T-BAT H 5.8:

1. Steek de in serie geschakelde kabel bij "-" en "Y-STEKKER" aan de rechterkant van T-BAT H 5.8 om de interne kring te voltooien.

Voor T-BAT H 5.8 + 1~3 batterijpakketten:

1. Verbind "-" aan de rechterkant van T-BAT H 5.8/HV11550 met "+" aan de linkerkant van de volgende batterijpakketten.
2. Verbind "Y-STEKKER" aan de rechterkant van T-BAT H 5.8/HV11550 met "X-STEKKER" aan de linkerkant van de volgende batterijpakketten.
3. De overige batterijpakketten worden op dezelfde wijze aangesloten.
4. Steek de in serie aangesloten kabel in "-" en "Y-STEKKER" aan de rechterzijde van het laatste batterijpakket om de stroomkring te sluiten.

Opmerking!

Ongeacht hoeveel batterijmodules de gebruiker installeert, plaats een waterdichte dop op de niet-aangesloten communicatiepoort van de batterijmodule.

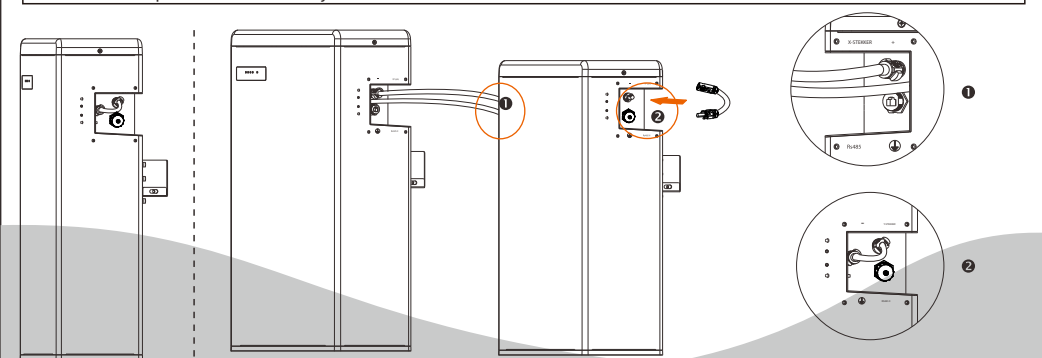

IX

Aansluiting aarding

De klem voor de aardingsverbinding bevindt zich aan de kant van de groeven, zoals hieronder wordt weergegeven:

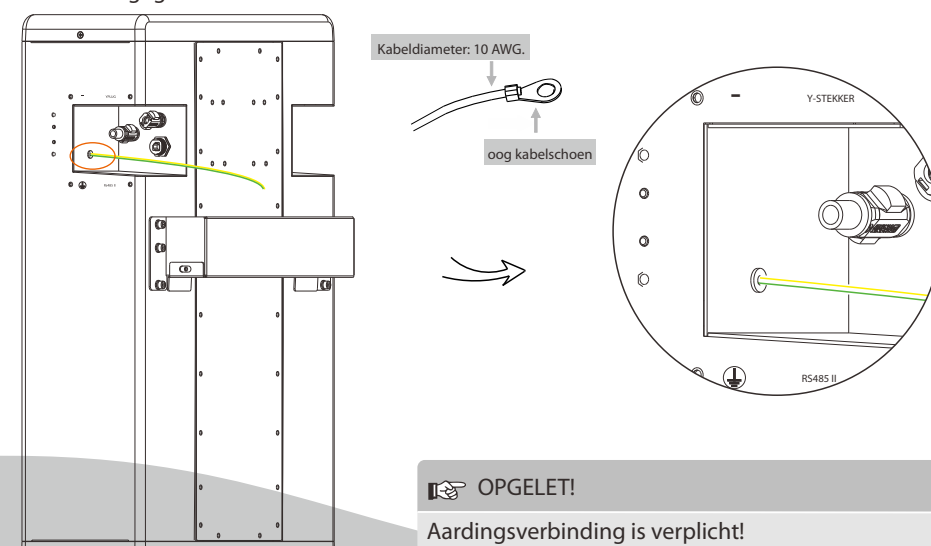

VII

Aansluiting voedingskabel

1. Verbind de positieve kabel (+) (A) en de negatieve kabel (-) (B) met de BAT+ en BAT- respectievelijk, zoals wordt weergegeven op de volgende afbeelding.
2. Laat de omvormer uitgeschakeld. Sluit het andere uiteinde van de laadkabels (+,-) aan op de juiste poort op de omvormer.

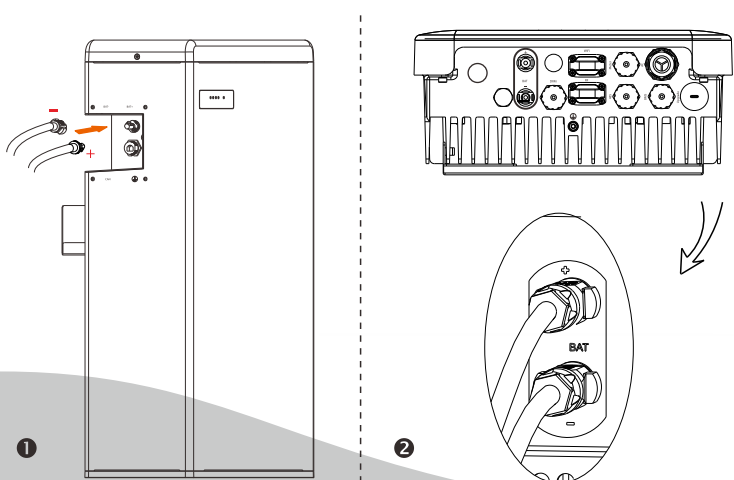

OPMERKING

Bijgevolg wordt elke voedingskabel geleverd met één klemmenstrook en moeten de klanten het andere uiteinde van het klemmenblok zelf aansluiten.

Raadpleeg 4.5.2 Kabelverbindingsstappen in pagina 20 van de gebruikershandleiding voor meer instructies.

X

Inbedrijfstelling

Als alle batterijmodules zijn geïnstalleerd, volgt u deze stappen om het in werking te stellen.

1. Verwijder de afdekplaat van de T-BAT H 5.8;
2. Verwijder de kleine afdekplaat;
3. Draai met een klein gereedschap aan de DIP en stel deze in op het nummer overeenkomstig het aantal geïnstalleerde batterijpakket(ten);
4. Zet de stroomonderbreker in de AAN-positie;
5. Druk op de AAN/UIT-knop om het T-BAT-systeem in te schakelen;
6. Plaats de kleine afdekplaat terug;
7. Plaats de bovenste afdekplaat terug op de T-BAT H 5.8;
8. Schakel de omvormer in.

DIP-configuratie:

- 0- Komt overeen met T-BAT H 5.8 (standaard)
- 1- Komt overeen met T-BAT H 5.8 + 1*HV11550
- 2- Komt overeen met T-BAT H 5.8 + 2*HV11550
- 3- Komt overeen met T-BAT H 5.8 + 3*HV11550

